



## *nordic wall*

WNP

Pannello rivestito in Moss Nordico,  
lichene naturale stabilizzato, nelle  
colorazioni presenti in cartella.



# scheda tecnica

## Caratteristiche



- Coltivato in modo biologico e sostenibile, certificato e approvato dalle norme ISO 9001 e ISO 14001.
- Certificato per l'assorbimento acustico, secondo la norma UNI EN ISO 354:2003 - 11654:1998.
- Classificazione di reazione al fuoco secondo la norma UNI EN 13501-1:2009 B-s2, d0

## Colori disponibili:



Le colorazioni Leaf (02) e Wasabi (03) sono sempre disponibili. Per gli altri colori le disponibilità sono da confermare.

Colle assenti di formaldeide, certificazione: EN 204, classe D3.

## Dimensioni pannello

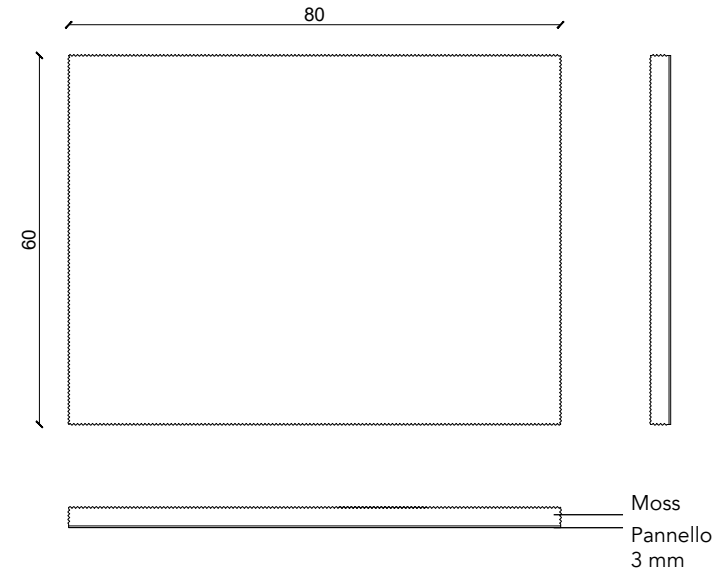

PANNELLO STANDARD 60x80 cm  
PANNELLO FUORI FORMATO Su richiesta

## Supporto Standard

**FOREX** sp. 3 mm. Ideale per pareti lineari o con leggera curvatura. Spessore finale (pannello e lichene): ca. 3-4 cm. Peso: ca. 7 Kg/mq. FR (Flame resistant): classe di reazione al fuoco B-s3,d0, la miglior classe di reazione al fuoco tra i PVC in commercio.



## Supporti Speciali

**ALLUMINIO** sp. 3 mm. Ideale per pareti lineari senza curvature. Classe di reazione al fuoco B-s1,d0.

**FLEX ELEMENT** sp. 5 mm. Ideale per superfici molto curvilinee (esempio giro colonna).

**SOUND OF SILENCE** sp. 5 cm. Ideale in tutte le situazioni di open space in cui è necessario ridurre il riverbero e i rumori.



## FORMATI - TILE

### PARETE A PANNELLO/TILE

Ti forniamo i pannelli misura 60 x 80 cm, che possono essere posizionati in orizzontale o in verticale a seconda delle tue esigenze.

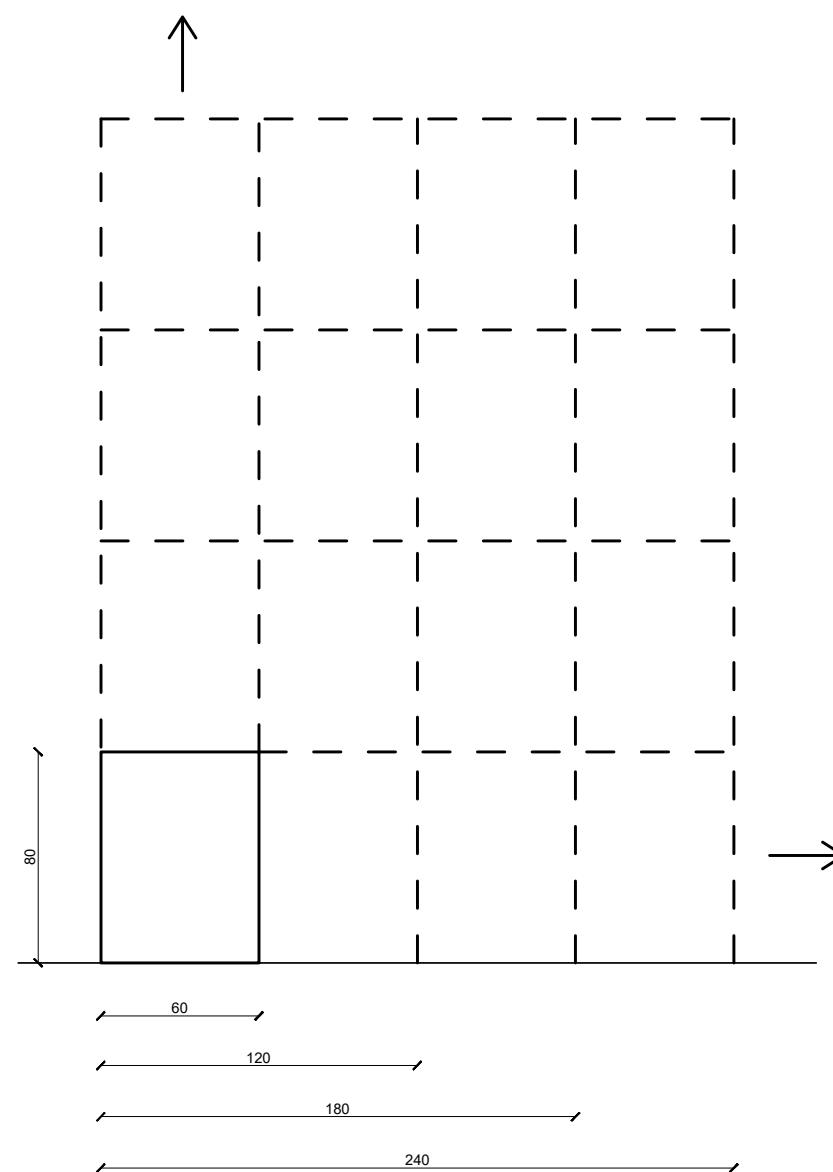
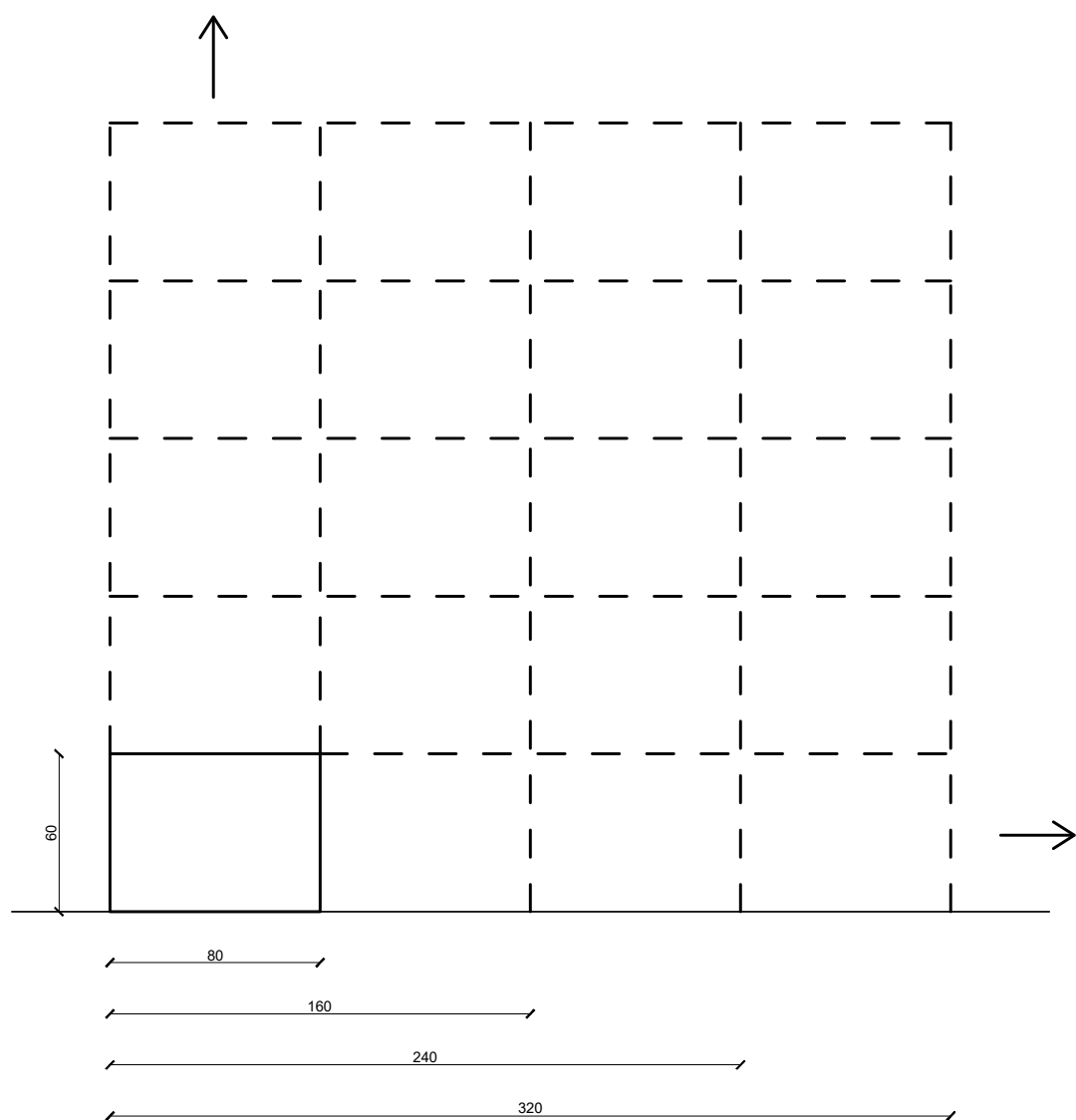
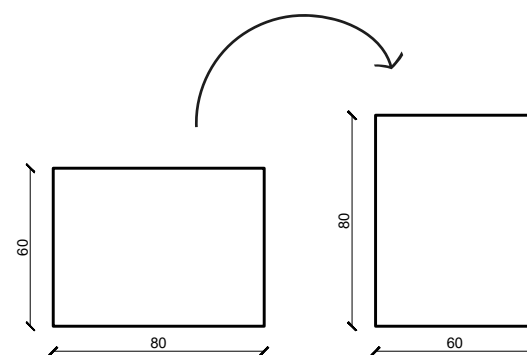

## FORMATI - MQ

### PARETE A MQ

A seguito di un rilievo tecnico o della comunicazione precisa delle misure della parete, realizziamo dei pannelli su misura.

Questa soluzione prevede:

- grafica e mappatura
- supporto tagliato su misura
- numerazione pannelli
- imballo dedicato

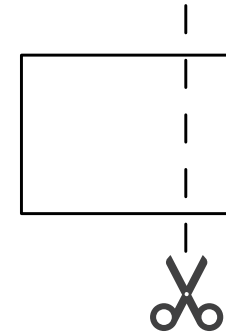
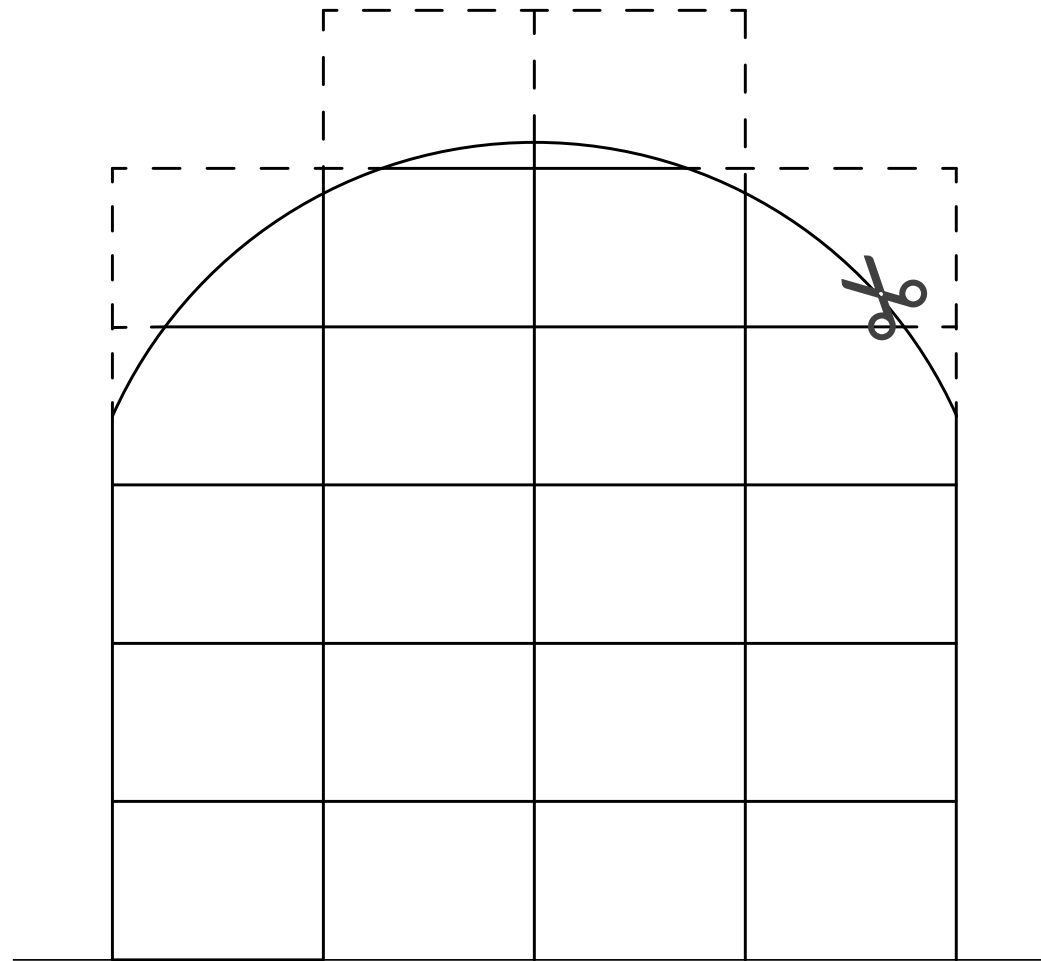

# INSTALLAZIONE

I pannelli della linea MOSS FOR HOME sono studiati per essere posati rapidamente e senza difficoltà. Accostando più moduli otterrai una parete verde visivamente continua.

Considera che per la posa di 10 mq una persona impiega dalle 2 alle 3 ore.

1

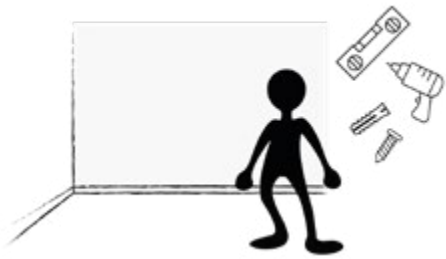

Occorrente: viti e tasselli idonei per tipologia di parete (cartongesso, mattone e cemento armato), avvitatore ed una livella.

2



In dotazione:

- Mappatura (solo per progetti fuori formato o custom).
- Pannelli (numerati sul retro come mappatura se progetto fuori formato o custom).
- Su richiesta kit finitura (colla vinilica e moss sfuso).

3

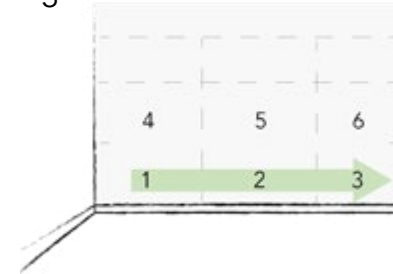

Procedi alla posa dei pannelli per fasce orizzontali, partendo dal basso e appoggiandoti allo zoccolino. Nel caso di progetti fuori formato o custom segui la numerazione crescente come da mappatura.

4

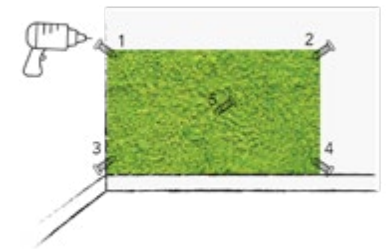

Fissa il pannello alla parete avvitandolo ai quattro vertici e al centro. Qualora la parete non sia perfettamente in squadra usa una livella per disporre i pannelli in modo corretto.

5

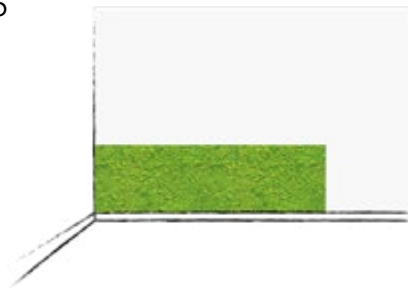

Per ottenere pareti visivamente continue, accosta i pannelli facendoli aderire gli uni agli altri, senza sovrapporli ed avendo cura che le parti vegetative non rimangano parzialmente sotto gli stessi.

6

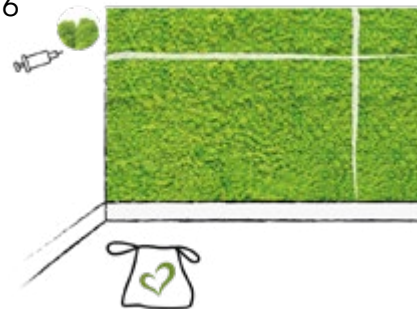

Al termine dell'installazione, se necessario, prendi dal kit finitura qualche ciuffo di Moss e incollalo lungo le fughe per uniformare l'effetto.

7



Enjoy your moss!



## IMBALLI

Tutti gli imballi Verde Passione rispettano la norma UNI-EN 13698-1

Mini-Box S/M/L Cartone riciclabile Dimensione 62 x 82 x h 6 cm M10cm L16cm

Maxi-Box Cartone riciclabile Dimensione 64 x 84 x h 60 cm

Pallet fumigato Dimensioni 60 x 80 x h 15 cm

Dimensioni 120 x 80 x h 15 cm

Imballi: esempio per alcune delle nostre soluzioni.

